

ORIGINAL INSTRUCTIONS

CAUTION – READ THESE INSTRUCTIONS BEFORE USING THE MACHINE

VTVe

Commercial Vacuum Cleaner



USER MANUAL	EN
BEDIENUNGSANLEITUNG	DE
MANUEL D'UTILISATION	FR
MANUAL DE USUARIO	ES



www.truvox.com

EC DECLARATION OF CONFORMITY

EN (English)

Machine Type: Commercial vacuum cleaner

Model: VTVe.....

This machine is in conformity with the following EU directives:

- Machinery Directive: 2006/42/EC
- The EMC Directive: 2014/30/EU
- Eco Labelling Directive: 2009/125/EC 2013/666/EU

Applied harmonised standards:

BS/EN60335-1, BS/EN60335-2-69, BS/EN55014-1, BS/EN55014-2, BS/EN610003-2, BS/EN610003-3, BS/EN62233,

Truvox International Limited, Unit C (East), Hamilton
 Business Park, Manaton Way Botley Road,
 Hedge End, Southampton, SO30 2JR, UK

M. Eneas
 Malcolm Eneas, Operations Director

03/07/2024

EC DECLARATION OF CONFORMITY

EN (English)

Machine Type: Commercial vacuum cleaner

Model: VTVe.....

This machine is in conformity with the following EU directives:

- Machinery Directive: 2006/42/EC
- The EMC Directive: 2014/30/EU
- Eco Labelling Directive: 2009/125/EC 2013/666/EU

Applied harmonised standards:

EN60335-1, EN60335-2-69, EN55014-1, EN55014-2, EN610003-2, EN610003-3, EN62233,

Truvox International SARL
 38 rue de Berri
 75008 Paris, France

M. Eneas
 Malcolm Eneas, Operations Director

03/07/2024

EU-KONFORMITÄTSERKLÄRUNG

DE (Deutsch)

Gerätetyp: Staubsauger für die gewerbliche Nutzung

Modell: VTVe.....

Dieses Gerät entspricht den folgenden EU-Richtlinien:

- Maschinenrichtlinie 2006/42/EC
- EMV-Richtlinie 2014/30/EU
- Richtlinie über 2009/125/EC 2013/666/EU
 Energieeffizienzkenzeichnun

Angewendete harmonisierte Normen:

EN60335-1, EN60335-2-69, EN55014-1, EN55014-2, EN610003-2, EN610003-3, EN62233,

Truvox International SARL
 38 rue de Berri
 75008 Paris, France

M. Eneas
 Malcolm Eneas, Operations Director

03/07/2024

DECLARATION DE CONFORMITE CE

FR (Français)

Type de machine: Aspirateurs commerciaux

Modèle: VTVe.....



Cette machine est conforme aux directives de l'Union européenne suivantes :

- Directive sur les machines 2006/42/EC
- Directive CEM 2014/30/EU
- Directives 2009/125/EC 2013/666/EU
d'Ecolabélisation

Normes harmonisées appliquées :

EN60335-1, EN60335-2-69, EN55014-1, EN55014-2, EN610003-2, EN610003-3, EN62233,

Truvox International SARL

38 rue de Berri

75008 Paris, France

Malcolm Eneas, Operations Director

03/07/2024

DECLARACIÓN DE CONFORMIDAD CE

ES (Español)

Tipo de Máquina: Aspirador comercial

Modelo: VTVe.....



Esta máquina está en conformidad con las siguientes directivas de la UE:

- Directiva de maquinaria: 2006/42/EC
- Directiva EMC: 2014/30/EU
- Directiva etiquetado ECO: 2009/125/EC 2013/666/EU

Normas armonizadas aplicadas:

EN60335-1, EN60335-2-69, EN55014-1, EN55014-2, EN610003-2, EN610003-3, EN62233,

Truvox International SARL

38 rue de Berri

75008 Paris, France

Malcolm Eneas, Operations Director

03/07/2024

IMPORTANT - BEFORE USE READ THESE INSTRUCTIONS AND RETAIN FOR FUTURE REFERENCE

INTRODUCTION

The following instructions contain important information about the machine and safety advice for the operator. Equipment must be operated, serviced and maintained in accordance with the manufacturer's instructions. If in doubt contact the supplier of your machine.



Read all instructions before using the machine

PRODUCT INFORMATION

This vacuum cleaner is designed for the collection of dust. This machine is for indoor use only. The machine is intended for commercial use, for example in hotels, schools, hospitals, factories, shops, offices, rental businesses and other than normal housekeeping purposes.

TECHNICAL SPECIFICATIONS

Model		VTVe
Product Code		VTVe
Voltage AC (~)/ Frequency	V/Hz	220-240/50
Construction class		II
Vacuum motor power	W	800
Capacity	litres	10
Filtration		3-stage (with H13 filter)
Airflow rate	l/s	30.5
Productivity rate	m ² /h	232
Vacuum / Water lift	kPa / mmwg	24.8 / 2529
Sound pressure level	dB(A)	65
Sound power level	dB(A)	72
Dimensions (L x W x H)	cm	34 x 33 x 37
Weight	kg	6
Wand length	mm	576 / 956
Hose length	m	2
Cable length	m	12
Ingress protection rating		IP20
Warranty		1 year subject to conditions

- Above dimensions are approx. Since the company's policy is to continuously improve the product, there could be changes without prior notice.
- Noise levels measured at a distance of 1 metre from machine and 1.6 metres above floor, when operating on a hard floor. Measurements recorded using a hand held meter.
- Handle vibration does not exceed 2.5 m/s² when operating on a smooth floor surface.

WASTE ELECTRICAL & ELECTRONIC EQUIPMENT (WEEE)



Do not dispose of this device with unsorted waste. Improper disposal may be harmful to the environment and human health. Please refer to your local waste authority for information on return and collection systems in your area.

IMPORTANT SAFETY ADVICE

The safety information described in this manual provides basic precautions and supplements standards in force in the country where the machine is used.



This symbol warns the operator of hazards and unsafe practices which could result in severe personal injury or death.

WARNING – to reduce the risk of injury, electric shock or fire.

1. This machine must only be used for the manufacturer's approved application as described in this manual.
2. The machine must be unpacked and assembled in accordance with these instructions before connecting to the electrical supply.
3. Only genuine accessories and spare parts provided with the machine or those approved by the manufacturer should be used. The use of other accessories may impair the safety of the machine. All repairs must be performed by a qualified service agent.
4. **DO NOT** modify the machine from its original design.
5. Operators must be fully trained in the use of the machine in accordance with these instructions, able to perform regular user maintenance and the correct selection of accessories.
6. Operators should be physically capable to manoeuvre, transport and operate the machine.
7. Operators should be able to recognise unusual operation of the machine and report any problems.
8. This machine is not intended for use by persons (including children) with reduced physical, sensory or mental capabilities, or lack of experience and knowledge, unless they have been given supervision or instruction concerning use of the machine by a person responsible for their safety.
9. Keep children and unauthorised persons away from the machine when in use. **DO NOT** use as a toy.
10. **DO NOT** use if it has been damaged, left outdoors or dropped in water.
11. **DO NOT** use where hazardous dust is present.
12. **DO NOT** use in an explosive atmosphere.
13. **DO NOT** pick up or use near flammable or combustible fluids, hazardous dusts or vapours.
14. **CAUTION** - If it is suspected that there is hazardous dust or flammable/corrosive material, stop cleaning the area immediately and consult your superior.
15. **DO NOT** use to clean up any burning or lighted materials such as cigarettes, matches, ashes or other combustible objects.
16. Only use the machine on firm level surfaces. **DO NOT** use on a gradient or slope of more than 2%.
17. **DO NOT** use on rough, uneven surfaces e.g., industrial, or coarse concrete surfaces.
18. **DO NOT** use outdoors e.g., on patios, decks or rough surfaces.

19. **CAUTION** - This machine is for dry indoor use only and should not be used or stored outdoors in wet conditions.
20. Take care when using a machine near the top of stairs to avoid overbalancing.
21. **DO NOT** cover the machine when in use.
22. **DO NOT** use without filters or dust bags in place.
23. **IMPORTANT** - The filter must be dry before refitting.
24. **DO NOT** leave machine running unattended.
25. **DO NOT** use to pick up moisture or any liquids.
26. Keep hair, loose clothing, hands, feet and all other parts of the body away from openings and moving parts.
27. **DO NOT** put any object into openings. **DO NOT** use with any opening blocked; keep free of dust, debris and anything that may reduce airflow.
28. **DO NOT** operate the machine if it malfunctions or is damaged in any way. Contact an authorised service agent for repair or adjustments.
29. **DO NOT** leave the machine connected to the electricity supply when not in use, always remove the plug from the socket-outlet.
30. **DO NOT** use the appliance to vacuum tiny particles like cement or plaster dust as this will shorten life of the motor.



CAUTION - Risk of electric shock

31. **DO NOT** operate the machine with a damaged power cord or plug, or after the machine malfunctions or is damaged in any way. Contact an authorised Service Agent for repair or adjustment.
32. The machine must be kept clean and in good condition with regular inspections of the power cord and plug for signs of any damage. If any parts are damaged, they shall only be replaced by an approved part by the manufacturer, its service agent or a similar qualified person in order to avoid a hazard.
33. When unplugging, pull the plug, not the power cord.
34. **WARNING:** Keep the power cord clear of moving parts.
35. **DO NOT** kink or twist the power cord and keep cord away from heated surfaces.
36. The power cord plus any extension leads should not exceed 30 metres in total. The cross section of an extension cable wiring must be at least 2.5mm².
37. **DO NOT** pull or carry by the power cord. **DO NOT** use cord as a handle, close door on cord or pull cord around sharp edges or corners.
38. Switch off the machine before removing the plug.
39. **DO NOT** operate switches or touch the mains plug with wet hands as this may cause electric shock.
40. This machine should always be connected to a fully earthed power supply of the right voltage and frequency.
41. The machine shall be disconnected from its power source when not in use and before commencing cleaning of the machine or maintenance and when replacing parts or accessories, by removing the plug from the socket-outlet.

TRANSPORTING THE MACHINE

- Take extreme care when moving the machine up or down steps or stairs.
- Incorrect lifting techniques may result in personal injury. We advise that the manual handling regulations are followed.
- Carefully wrap the power cord and store in dry indoor location.
- Do not expose the machine to rain or moisture.
- When transporting the machine ensure that all components, tanks and removable parts are securely fastened, and that the power cord and plug are not trailing.

STORAGE

- Always switch off the machine after use.
- Store the machine in a dry indoor area only.
- Wrap the power cord around the cable winder ensuring that the plug is not trailing on the floor.

MAINTENANCE



WARNING - Before undertaking maintenance operations or adjustments switch off machine and unplug from the electricity supply.

IMPORTANT – All other servicing and repairs should only be performed by a Truvox engineer or Authorised Service Agent.

IMPORTANT – Should the machine fail to operate please refer to the fault diagnosis section in the back of this instruction manual. If the problem / remedy is not listed, please contact Truvox Customer Service Department for rapid attention.

The machine requires minimum maintenance apart from the following checks by the operator prior to use:

- Body of the machine - Clean with a damp cloth.
- Power cord - Regularly inspect sheath, plug and cord anchorage for damage or loose connection.
- Air vents - Check for dust accumulation around the air inlet and outlet vents of the motor cooling-air system and clean if necessary. Blocked vents will cause the motor to overheat and may lead to premature failure. Warranty claims for this type of damage will not be accepted.
- Vacuum filter – Check the vacuum filter is clean and replace as appropriate.
- Hose, wand and vacuum accessories – Check and remove any debris or lint build-up from the head.

AFTER SALES SERVICE

Truvox machines are high quality machines that have been tested for safety by authorised technicians. It is always apparent that after longer working periods, electrical and mechanical components will show signs of wear and tear or ageing. To maintain operational safety and reliability the following service interval has been defined: Every year or after 250 hours. Under extreme or specialised conditions and/or insufficient maintenance, shorter maintenance intervals are necessary.

Use only original Truvox spare parts. Use of other spare parts will invalidate all warranty and liability claims. Should you require after sales service please contact the supplier from whom you purchased the machine, who will arrange service. Repairs and servicing of

Truvox products should only be performed by trained staff. Improper repairs can cause considerable danger to the user.

GUARANTEE

Your product is guaranteed for one year from the date of original purchase, or hire purchase, against defects in materials or workmanship during manufacture. Within the guarantee period we undertake at our discretion, to repair or replace free of charge to the purchaser, any part found to be defective, subject to the following conditions:

CONDITIONS

1. Claims made under the terms of the guarantee must be supported by the original invoice/bill of sale issued at the time of sale, or the machine Serial No.
2. For claims under this guarantee contact the supplier from whom you purchased the product who will arrange the appropriate action. Do not initially return the product as this could result in transit damage.
3. Neither Truvox nor its distributor shall be liable for any incidental or consequential loss.
4. This guarantee is governed by the laws of England.
5. This guarantee does not cover any of the following:
 - Periodic maintenance, and repair or replacement of parts due to normal wear and tear.
 - Damage caused by accident, misuse or neglect, or the fitting of other than genuine Truvox parts.
 - Defects in other than genuine Truvox parts, or repairs, modifications or adjustments performed by other than a Truvox service engineer or authorised service agent.
 - Costs and risks of transport relating directly or indirectly to the guarantee of this product.
 - Consumable items such as power cords, brushes, drive discs, filters, belts, vacuum skirts and other similar items.

This guarantee does not affect your statutory rights, or your rights against the supplier arising from their sales or purchase contract. Truvox International Limited policy is one of continual product development and we reserve the right to alter specifications without prior notice.

RECOMMENDED SPARES & ACCESSORIES

Description	Part No.
HEPA 13 Filter	87-0017-0000
Pack of 12 microfibre dust bags	05-4739-0000
Hose	87-0026-0000
Telescopic wand	87-0027-0000
Floor tool	HB15C
Crevice tool & dusting brush	87-0029-0000

FAULT DIAGNOSIS

The following simple checks may be performed by the operator. If the machine is still not working, please contact your local Service Agent:

Trouble	Reason	Remedy
Machine is not working	<ul style="list-style-type: none">• Lack of voltage/electrical supply	<ul style="list-style-type: none">• Check fuse *, power cord, plug and socket outlet
Loss of vacuum suction	<ul style="list-style-type: none">• Dust bag full• Blocked hose or wand• Motor is not running	<ul style="list-style-type: none">• Replace bag• Remove obstruction• Contact Service Agent
Motor is not running	<ul style="list-style-type: none">• Broken switch• Defective power cord• Defective motor	<ul style="list-style-type: none">• Contact Service Agent

*If the fuse blows several times, the machine should be checked by an authorised Service Agent

PLEASE REFER TO THE BACK OF THE MANUAL FOR PICTORIAL INSTRUCTIONS

**ACHTUNG - LESEN SIE DIESE ANLEITUNG VOR DER VERWENDUNG DES GERÄTES
SORGFÄLTIG DURCH UND BEWAHREN SIE SIE FÜR REFERENZZWECKE AUF**
EINLEITUNG

Diese Bedienungsanleitung enthält wichtige Informationen zu diesem Gerät sowie Sicherheitsanweisungen für den Benutzer. Das Gerät muss im Einklang mit den Anweisungen des Herstellers bedient, instand gehalten und gewartet werden. Wenden Sie sich im Zweifelsfall an Ihren Fachhändler.



Lesen Sie die gesamte Anleitung vor der Verwendung des Gerätes sorgfältig durch.

PRODUKT INFORMATIONEN

Dieser Staubsauger entfernt Staub. Diese Maschine ist nur für die Verwendung in Innenräumen vorgesehen. Das Gerät ist für die gewerbliche Nutzung, zum Beispiel in Hotels, Schulen, Krankenhäusern, Fabriken, Ladengeschäften, Büros, Vermietungsunternehmen und andere Zwecke außer der normalen Haushaltsreinigung vorgesehen.

TECHNISCHE ANGABEN

Modell		VTVe
Produktnummer		VTVe
Spannung AC (~)/ Frequenz	V/Hz	220-240/50
Bauklasse		II
Vakuum - Motorleistung	W	800
Kapazität	litres	10
Filtration		3-stage (with H13 filter)
Luftleistung	l/s	30.5
Arbeitsleistung	m ² /h	232
Vakuum / Wasserlift	kPa / mmwg	24.8 / 2529
Geräuschpegel	dB(A)	65
Schallleistungspegel	dB(A)	72
Maße (L x B x H)	cm	34 x 33 x 37
Gewicht	kg	6
Stablänge	mm	576 / 956
Schlauchlänge	m	2
Kabellänge	m	12
Schutzklasse		IP20
Gewährleistung		1 Jahre unter Auflagen

- Die obenstehenden Abmessungen sind Richtwerte. Da sich unser Unternehmen der ununterbrochenen Weiterentwicklung seiner Produkte verschrieben hat, können die Daten ohne Ankündigung geändert werden.
- Die Geräuschentwicklung wurde im Abstand von 1 Meter von der Maschine und 1,6 Metern über dem Boden beim Reinigen von Hartboden gemessen.
- Die Messungen wurden mit einem Handmessgerät durchgeführt.

ELEKTRO- UND ELEKTRONIK-ALTGERÄTE (WEEE)



Entsorgen Sie dieses Gerät nicht im Hausmüll. Eine unsachgemäße Entsorgung kann die Umwelt und die Gesundheit schädigen. Wenden Sie sich für Informationen über die Abgabe- und Sammelsysteme in Ihrer Region an die lokale Entsorgungsstelle.

WICHTIGER SICHERHEITSHINWEIS

Die in diesem Handbuch beschriebenen Sicherheitshinweise geben grundlegende Vorsichtsmaßnahmen an, die zusätzlich zu den Normen in dem Land, in dem das Gerät benutzt wird, gelten.



Dieses Symbol warnt den Benutzer vor Gefahren und unsicheren Praktiken, die zu schweren Körperverletzungen oder Tod führen können.



WARNUNG – Um das Risiko eines Brandes, von Stromschlag oder Verletzungen zu mindern.

1. Das Gerät darf nur für den vom Hersteller vorgesehenen Verwendungszweck, wie in dieser Anleitung beschrieben, verwendet werden.
2. Das Gerät muss vor seinem Anschluss an die Stromversorgung entsprechend dieser Anleitung ausgepackt und montiert werden.
3. Es sollten nur Zubehör- und Ersatzteile, die mit der Maschine geliefert werden oder vom Hersteller zugelassen sind, verwendet werden.
4. Verändern Sie **NIEMALS** die Originalkonstruktion des Geräts.
5. Die Benutzer des Gerätes müssen für den Betrieb ordnungsgemäß gemäß dieser Bedienungsanleitung geschult worden sein, sie müssen die regelmäßige Benutzerwartung ausführen können und in der Lage sein, das richtige Zubehör auszuwählen.
6. Benutzer müssen körperlich dazu in der Lage sein, die Maschinen zu steuern, zu transportieren und zu bedienen.
7. Benutzer müssen dazu in der Lage sein, ungewöhnliches Maschinenverhalten festzustellen und Probleme zu melden.
8. Diese Maschine sollte **NICHT** von Personen (einschließlich Kindern) mit eingeschränkten physischen, sensorischen oder geistigen Fähigkeiten oder mangelnden Erfahrungen und Kenntnissen benutzt werden, sofern sie **NICHT** von einer Person, die für ihre Sicherheit verantwortlich ist, entsprechend beaufsichtigt oder angeleitet werden.
9. Halten Sie während des Betriebs Kinder und Unbefugte vom Gerät fern. Benutzen Sie das Gerät **NIEMALS** als Spielzeug.
10. Benutzen Sie das Gerät **NICHT**, wenn es beschädigt, draußen stehen gelassen oder in Wasser eingetaucht wurde.
11. Verwenden Sie das Gerät **NICHT** in Räumen mit gefährlichem Staub.
12. Verwenden Sie das Gerät **NICHT** in explosionsfähigen Atmosphären.
13. Starten oder verwenden Sie das Gerät **NICHT** in der Nähe entflammbarer oder brennbarer Flüssigkeiten, gefährlicher Stäube oder Dämpfe.
14. **ACHTUNG** - Besteht der Verdacht, dass gefährlicher Staub oder entflammbare/ätzende Stoffe vorhanden sind, müssen Sie die Reinigung der Fläche sofort unterbrechen und Ihren Vorgesetzten hinzuziehen.

15. Verwenden Sie das Gerät **NICHT**, um damit brennende oder glimmende Materialien wie Zigaretten, Streichhölzer, Asche oder andere entzündliche Gegenstände aufzunehmen.
16. Nutzen Sie das Gerät nur auf festen, ebenen Oberflächen. Verwenden Sie das Gerät **NICHT** auf schrägen Flächen und bei einem Gefälle von mehr als 2 %.
17. Benutzen Sie das Gerät **NICHT** auf rauen, unebenen Flächen wie industriellen oder groben Betonoberflächen.
18. Verwenden Sie das Gerät **NICHT** in Außenbereichen wie z. B. auf Innenhöfen oder Terrassen oder auf rauen Oberflächen.
19. HINWEIS - Diese Maschine ist nur für die Verwendung in trockenen Innenräumen vorgesehen und darf **NICHT** bei feuchtem Wetter im Freien verwendet oder gelagert werden.
20. Verwenden Sie das Gerät am oberen Ende von Treppen mit Vorsicht, um Unfälle durch Gleichgewichtsverlust zu vermeiden.
21. Decken Sie das Gerät während der Benutzung **NICHT** ab.
22. Verwenden Sie das Gerät **NICHT** ohne eingesetzte Filter oder Staubbeutel.
23. **WICHTIG** - Der Filter muss vor dem Einbau trocken sein.
24. Lassen Sie das Gerät **NICHT** unbeaufsichtigt laufen.
25. Verwenden Sie das Gerät **NICHT** zum Aufsaugen von Feuchtigkeit oder Flüssigkeiten.
26. Halten Sie Haare, lockere Kleidung, Finger, Füße und alle anderen Körperteile von den Öffnungen und beweglichen Teilen fern.
27. Stecken Sie KEINE Gegenstände in die Öffnungen des Geräts. Verwenden Sie das Gerät **NICHT**, wenn Öffnungen blockiert sind. Entfernen Sie Staub, Unrat und alles, was zu einer Beeinträchtigung des Luftstroms führen könnte.
28. Betreiben Sie die Maschine **NICHT**, wenn sie technische Fehler oder Beschädigungen aufweist. Wenden Sie sich zur Reparatur oder Justierung an einen autorisierten Wartungstechniker.
29. Ziehen Sie den Stecker der Maschine immer nach der Verwendung aus der Steckdose, lassen Sie das Gerät NIE an die Stromversorgung angeschlossen.
30. VERWENDEN Sie das Gerät **NICHT**, um kleinste Partikel wie Zement oder Gipsstaub aufzusaugen, da dies die Lebensdauer der Motoren verkürzt.



ACHTUNG – Gefahr eines Stromschlags

31. Betreiben Sie die Maschine **NICHT**, wenn das Stromkabel oder der Stecker beschädigt sind oder wenn die Maschine technische Fehler oder Beschädigungen aufweist. Wenden Sie sich zur Reparatur oder Justierung an einen autorisierten Wartungstechniker.
32. Halten Sie die Maschine sauber und in einem ordnungsgemäßen Betriebszustand. Überprüfen Sie das Stromkabel und den Stecker regelmäßig auf Anzeichen für Schäden. Wenn Teile beschädigt sind, dürfen diese nur vom Hersteller, einem autorisierten Fachhändler oder einer ähnlich qualifizierten Person mit einem zugelassenen Teil ausgetauscht werden, um Gefahren zu vermeiden.
33. Ziehen Sie beim Abziehen des Steckers immer am Stecker, **NICHT** am Kabel.
34. **ACHTUNG:** Halten Sie das Stromkabel von den rotierenden Teilen fern.
35. Knicken und verdrehen Sie das Kabel **NICHT** und halten Sie das Stromkabel von heißen Flächen fern.

36. Das Stromkabel zusammen mit eventuell verwendeten Verlängerungskabeln sollte insgesamt **NICHT** länger als 30 Meter sein. Der Querschnitt der Verlängerungskabel darf 2,5 mm² **NICHT** unterschreiten.
37. Ziehen oder tragen Sie das Gerät **NICHT** am Kabel. Verwenden Sie das Kabel **NICHT** als Griff. Klemmen Sie das Kabel **NICHT** in Türen ein und ziehen Sie es **NICHT** über scharfe Kanten oder Ecken.
38. Schalten Sie die Maschine aus, bevor Sie den Stecker aus der Steckdose ziehen.
39. Betätigen Sie die Schalter und berühren Sie den Netzstecker **NICHT** mit nassen Händen, da Sie dabei einen elektrischen Schlag bekommen können.
40. Die Maschine sollte immer mit einem ordnungsgemäß geerdeten Stromanschluss mit der richtigen Spannung und Frequenz verbunden werden.
41. Wenn es **NICHT** verwendet wird und vor der Reinigung oder Wartung des Geräts oder wenn Teile oder Zubehör ausgetauscht werden, sollte das Gerät immer durch Abziehen des Steckers aus der Steckdose von der Stromversorgung getrennt werden.

TRANSPORT DER MASCHINE

- Seien Sie besonders vorsichtig, wenn Sie die Maschine Stufen und Treppen hoch- oder heruntertransportieren.
- Eine falsche Hebetchnik kann zu Verletzungen führen. Befolgen Sie die Anweisungen zur manuellen Handhabung von Lasten.
- Verpacken Sie das Stromkabel sorgfältig und lagern Sie es an einer trockenen Stelle in einem Innenraum.
- Setzen Sie die Maschine weder regen noch Feuchtigkeit aus.
- Wenn Sie die Maschine transportieren, stellen Sie sicher, dass alle Bestandteile, Behälter und entfernbaren Teile sicher befestigt sind und dass das Stromkabel und der Stecker nicht lose hinterschleifen.

LAGERUNG

- Schalten Sie das Gerät nach Gebrauch immer aus.
- Bewahren Sie die Maschine nur in trockenen Räumen auf.
- Wickeln Sie das Stromkabel um den Kabelaufwicklung, um sicherzustellen, dass der Stecker nicht auf dem Boden schleift.

WARTUNG



ACHTUNG – Die Maschine muss vor der Wartung und Justierung ausgeschaltet werden und ihr Stecker muss von der Stromversorgung getrennt werden.

WICHTIG – Alle weiteren Instandhaltungs- und Reparaturmaßnahmen sollten nur von einem Truvox-Kundendienstmitarbeiter oder einem autorisierten Wartungstechniker durchgeführt werden.

WICHTIG – Sollte an der Maschine eine Funktionsstörung auftreten, folgen Sie den Angaben im Abschnitt Fehlerbehebung im hinteren Teil dieser Bedienungsanleitung. Sollte das Problem/die richtige Lösung dort nicht aufgeführt sein, wenden Sie sich zur schnellen Problembehebung an den Kundendienst von Truvox.

Der Umfang der Wartungsarbeiten für die Maschine ist minimal. Der Benutzer muss vor dem Betrieb die folgenden Prüfungen durchführen:

- Maschinengehäuse – Reinigen Sie das Gehäuse mit einem feuchten Tuch.
- Stromkabel – Überprüfen Sie regelmäßig den Mantel, den Stecker und den Kabelanschluss auf Beschädigungen und Wackelkontakte.
- Lüftungsschlitze – Überprüfen Sie die Lüftungsschlitze der Motorenkühlung auf Staubansammlungen und entfernen Sie diese. Durch blockierte Lüftungsschlitze kann sich der Motor überhitzen, was zu einem vorzeitigen Versagen führen kann. Gewährleistungsansprüche für diesen Schaden werden nicht akzeptiert.
- Saugfilter – Überprüfen Sie, ob der Saugfilter sauber ist und ersetzen Sie diesen gegebenenfalls.
- Schlauch, Teleskopstab und Saugzubehör – Überprüfen Sie, ob Verunreinigungen oder Flusenansammlungen vorhanden sind und entfernen Sie diese gegebenenfalls von dem Kopf.

KUNDENDIENST

Die Maschinen von Truvox sind qualitativ hochwertige Maschinen, die von autorisierten Technikern auf ihre Sicherheit geprüft wurden. Es ist offensichtlich, dass die elektrischen und mechanischen Bauteile nach langen Arbeitseinsätzen Abnutzungs- und Alterungserscheinungen aufweisen. Damit die Betriebssicherheit und die Verlässlichkeit immer gegeben ist, wurde folgendes Wartungsintervall festgelegt: Jährlich oder nach 250 Betriebsstunden. Unter extremen oder besonderen Bedingungen oder bei unzulänglicher Wartung sind kürzere Wartungsintervalle notwendig.

Verwenden Sie nur Originalersatzteile von Truvox. Bei der Verwendung anderer Ersatzteile verfallen alle Gewährleistungs- und Haftungsansprüche. Wenn Sie den Kundendienst in Anspruch nehmen möchten, wenden Sie sich an den Fachhändler, bei dem Sie die Maschine erworben haben. Reparatur- und Wartungsarbeiten an Truvox-Produkten dürfen nur durch ausgebildetes Personal erfolgen. Unsachgemäße Reparaturarbeiten können beträchtliche Gefahren für die Benutzer mit sich bringen.

GARANTIE

Ihr Produkt verfügt über eine einjährige Garantie auf Material- und Herstellungsfehler ab dem Datum des ursprünglichen Kaufs oder Ratenkaufs. Innerhalb des Garantiezeitraums reparieren oder ersetzen wir nach eigenem Ermessen und für den Käufer kostenlos alle fehlerhaften Teile gemäß folgenden Bedingungen:

GARANTIEBEDINGUNGEN

1. Ansprüche gemäß diesen Garantiebedingungen müssen mit der Originalrechnung/dem Originalkaufbeleg, der zum Zeitpunkt des Verkaufs ausgegeben wurde, oder der Seriennummer der Maschine belegt werden.
2. Wenden Sie sich bei Garantieansprüchen an den Fachhändler, bei dem Sie die Maschine erworben haben, der dann die entsprechenden Schritte einleiten wird. Geben Sie das Produkt nicht sofort zurück, da dies zu Transportschäden führen kann.
3. Truvox und seine Händler haften nicht für beiläufig entstandene und Folgeschäden.
4. Diese Garantie unterliegt englischem Recht.
5. Diese Garantie gilt nicht für Folgendes:
 - Regelmäßige Wartung, Reparatur oder Ersatz von Teilen durch normalen Verschleiß.
 - Schäden durch Unfälle, falsche Verwendung, Vernachlässigung oder durch die Montage von Bauteilen, die keine Truvox-Originalbauteile sind.

- Schäden an Bauteilen, die keine Truvox-Originalbauteile sind, oder Reparaturen, Änderungen oder Anpassungen, die nicht von einem Truvox-Kundendienstmitarbeiter oder einem autorisierten Wartungstechniker durchgeführt wurden.
- Transportkosten und -risiken, die direkt oder indirekt mit der Garantie dieses Produktes zusammenhängen.
- Verbrauchsgüter wie Kabel, Bürsten, Treibteller, Maschinen Gürtel, Filter und Ansaugringe.

Diese Garantie beeinflusst weder ihre gesetzlich festgelegten Rechte noch die aus dem Kaufvertrag entstehenden Rechte gegenüber ihrem Händler. Truvox International Limited hat sich der ununterbrochenen Weiterentwicklung seiner Produkte verschrieben, wir behalten uns daher das Recht vor, die technischen Angaben ohne vorherige Ankündigung zu ändern.

EMPFOHLENE ERSATZTEILE & ZUBEHÖR

Gegenstand	Teil No.
HEPA 13 Filter	87-0017-0000
Packung mit 12 Mikrofaser-Vakuumbbeutel	05-4739-0000
Unterdruckschlauch	87-0026-0000
Teleskopstab	87-0027-0000
Bodenwerkzeug	HB15C
Werkzeugsatz, Staubpinsel, Fugendüse	87-0029-0000

FEHLERBEHEBUNG

Bitte kontaktieren Sie Ihren lokalen Wartungstechniker, falls die Maschine dennoch nicht funktionieren sollte:

Problem	Grund	Abhilfe
Maschine funktioniert nicht	<ul style="list-style-type: none"> • Es wird kein Strom zugeführt 	<ul style="list-style-type: none"> • Sicherung *, Stromkabel, Stecker und Steckdose überprüfen
Verlust der Unterdruckabsaugung	<ul style="list-style-type: none"> • Staubbeutel voll • Blockierter Schlauch oder Stab • Vakuummotor läuft nicht 	<ul style="list-style-type: none"> • Ersetzen Sie den Staubbeutel • Hindernis entfernen • Wenden Sie sich an einen Kundendienstmitarbeiter
Vakuummotor läuft nicht	<ul style="list-style-type: none"> • Schalter gebrochen • Fehlerhaftes Netzkabel • Defekter Vakuummotor 	<ul style="list-style-type: none"> • Wenden Sie sich an einen Kundendienstmitarbeiter

*Wenn die Sicherung mehrmals durchbrennt, muss die Maschine von einem autorisierten Wartungstechniker überprüft werden.

ABBILDUNGEN ZUR ERLÄUTERUNG DIESER BEDIENUNGSANLEITUNG FINDEN SIE IM HINTEREN TEIL DES HANDBUCHS.

**ATTENTION - LISEZ ATTENTIVEMENT CETTE NOTICE AVANT D'UTILISER LA MACHINE ET
LES CONSERVER POUR RÉFÉRENCE FUTURE**

INFORMATIONS GÉNÉRALES

Ce manuel est fourni avec chaque nouveau modèle et contient des informations importantes sur la machine et des avis de sécurité pour l'opérateur. L'équipement doit fonctionner, être en service et entretenu conformément aux instructions du fabricant. En cas de doute, contactez votre fournisseur.



Lire attentivement toutes les instructions avant toute utilisation.

INFORMATIONS SUR LE PRODUIT

Ces aspirateurs sont conçus pour collecter la poussière. Cette appareil n'est réservé qu'à une utilisation en intérieur. Cette machine est destinée uniquement à l'utilisation commerciale, telle que dans les hôtels, écoles, hôpitaux, usines, magasins, bureaux, sociétés de location ou toute autre utilisation non domestique.

SPÉCIFICATIONS TECHNIQUE

Modèle		VTve
Code produit		VTve
Tension alternative AC(~)/Fréquence	V/Hz	220-240/50
Classe de Construction		II
Puissance Moteur d'Aspiration	W	800
Capacité	litres	10
Filtration		3-stage (with H13 filter)
Débit d'air	l/s	30.5
Taux de productivité	m ² /h	232
Aspirateur / Dépression à la colonne d'eau	kPa / mmwg	24.8 / 2529
Niveau de pression sonore	dB(A)	65
Niveau de puissance sonore	dB(A)	72
Dimensions (L x l x H)	cm	34 x 33 x 37
Poids	kg	6
Longueur du tube télescopique	mm	576 / 956
Longueur du flexible	m	2
Longueur du câble d'alimentation	m	12
Classe de protection		IP20
Garantie		1 ans sujet aux conditions

- Les dimensions ci-dessus sont approximatives. Truvox poursuivant une politique d'amélioration continue, des changements peuvent être apportés sans avis préalable.
- Les niveaux sonores sont mesurés à une distance d'1 mètre par rapport à la machine et de 1,6 mètres au-dessus du sol pendant le lavage d'un revêtement dur. Les mesures sont enregistrées par un appareil portatif.
- Valeur de vibrations bras-main ne dépasse pas 2,5 m/s² lors d'une utilisation sur les moquettes et sols durs.

DÉCHETS D'EQUIPEMENTS ELECTRIQUES ET ELECTRONIQUES (DEEE)



Ne pas jeter cet appareil avec les déchets non recyclables. Toute élimination inappropriée peut être nocive pour l'environnement et la santé humaine. S'adresser aux agences locales de traitement des déchets pour obtenir des informations sur les systèmes de retour et de collecte dans votre secteur.

IMPORTANTES CONSIGNES DE SECURITE

Les consignes de sécurité décrites dans ce manuel proviennent des consignes de sécurité standards en vigueur dans le pays où l'appareil est utilisé.



Ce symbole alerte l'utilisateur sur les dangers éventuels et les pratiques imprudentes pouvant entraîner des blessures graves voire la mort.



ATTENTION – Afin de réduire le risque d'incendie, d'électrocution ou de blessure.

1. Cet appareil ne doit être utilisé que dans les conditions approuvées par le fabricant comme décrites dans ce manuel.
2. L'appareil doit être déballé et monté conformément à ces instructions avant son branchement au courant électrique.
3. Seuls les accessoires et pièces détachées d'origine fournis pour cette machine ou approuvés par le fabricant doivent être utilisés. L'utilisation de pièces détachées ou d'accessoires autres peut altérer la sécurité de la machine. Toute réparation doit être effectuée par un agent agréé par le fabricant.
4. Ne modifiez pas l'appareil de sa configuration initiale.
5. Afin de pouvoir procéder à une utilisation de la machine conforme à ces instructions, les opérateurs doivent avoir suivi une formation complète, être capables de réaliser les opérations d'entretien et de procéder au choix correct des accessoires.
6. Les opérateurs doivent être physiquement capables de manœuvrer, transporter et faire fonctionner les machines.
7. Les opérateurs doivent reconnaître un fonctionnement inhabituel de la machine et signaler tout problème.
8. Cet appareil n'est pas conçu pour être utilisé par des personnes (incluant les enfants) à capacité motrice, sensorielle ou intellectuelle réduite, ou manquant d'expérience ou de connaissance, à moins d'être supervisées ou d'avoir reçu les instructions nécessaires au bon fonctionnement de l'appareil par une personne responsable de leur sécurité.
9. Tenez les enfants et toute personne non autorisée à distance de la machine quand celle-ci est en marche. Cet appareil n'est pas un jouet.
10. **N'UTILISEZ PAS** la machine si elle est détériorée, a été laissée à l'extérieur ou a été au contact de l'eau.
11. **N'UTILISEZ PAS** en présence de poussière dangereuse.
12. **N'UTILISEZ PAS** dans une atmosphère explosive.
13. **N'UTILISEZ PAS** à proximité de liquides, poussières ou vapeurs inflammables.
14. **ATTENTION – N'UTILISEZ PAS** la machine en présence de poussières douteuses ou de produits inflammables/corrosifs et avisez-en immédiatement votre responsable.
15. **N'UTILISEZ PAS** l'appareil pour ramasser des cigarettes allumées, des allumettes, des cendres chaudes ou autres objets combustibles.
16. Utilisez la machine sur des surfaces planes et stables uniquement. **N'UTILISEZ PAS** la machine sur une pente dont l'inclinaison est supérieure à 2 %.

17. **N'UTILISEZ PAS** la machine sur des surfaces rugueuses irrégulières telles que des sols en béton industriel.
18. **N'UTILISEZ PAS** la machine en extérieur, par exemple dans une cour, sur un pont ou sur des surfaces irrégulières.
19. **ATTENTION** - Cette machine ne doit être utilisée qu'en intérieur et ne doit pas être utilisée ou stockée à l'extérieur dans des conditions humides.
20. Prenez garde d'éviter les déséquilibres lors de l'utilisation de la machine à proximité du haut des escaliers.
21. Ne couvrez pas la machine lorsqu'elle est en cours d'utilisation.
22. **NE PAS** utiliser sans filtres ou sac à poussière
23. **IMPORTANT** - Le filtre doit être sec avant de le remettre en place.
24. **NE LAISSEZ PAS** la machine en marche sans surveillance.
25. **N'UTILISEZ PAS** la machine sur des surfaces mouillées.
26. Garder cheveux, vêtements amples, pieds et autres parties du corps éloignés des ouvertures et parties mobiles de l'appareil.
27. N'introduisez aucun objet dans les ouvertures. **NE FAITES PAS** fonctionner la machine si elle présente un dysfonctionnement ou qu'elle est endommagée. Contactez un agent autorisé pour réparer ou régler la machine.
28. **NE FAITES PAS** fonctionner la machine si elle présente un dysfonctionnement ou qu'elle est endommagée. Contactez un agent autorisé pour réparer ou régler la machine.
29. **NE LAISSEZ PAS** la machine branchée à l'alimentation électrique lorsque vous ne **L'UTILISEZ PAS**. Débranchez toujours la fiche de la prise de courant.
30. **NE PAS** utiliser la machine pour aspirer des petites particules telles que la poussière de ciment ou de plâtre car ceci pourrait affecter la longévité du moteur.



ATTENTION : risque d'électrocution

31. **NE FAITES PAS** fonctionner la machine avec un fil électrique ou une prise en mauvais état, si elle présente un dysfonctionnement ou est endommagée. Contactez un agent autorisé pour réparer ou régler la machine.
32. La machine doit être nettoyée régulièrement et maintenue dans les meilleures conditions de fonctionnement grâce à une inspection régulière du câble d'alimentation et de la prise électrique. Toute pièce défectueuse doit être remplacée par une pièce d'origine agréée par la fabricant, le réparateur agréé ou toute personne habilitée à intervenir sur l'appareil.
33. Pour débrancher la machine tirer sur la fiche et non sur le câble.
34. **AVERTISSEMENT** - Tenez le fil électrique à l'écart de toute pièce en mouvement.
35. Ne tordez ou ne vrillez pas le câble d'alimentation et tenez-le éloigné de toute source de chaleur.
36. Le câble d'alimentation et sa rallonge ne doivent pas dépasser 30 mètres au total. La section transversale d'une rallonge doit être au minimum de 2,5 mm².
37. Ne tirer pas et ne transporter pas l'appareil par le cordon d'alimentation. N'utilisez pas le cordon comme poignée, ne coincez pas le cordon lorsque vous fermez une porte, ne frottez pas le cordon sur des angles de murs ou des arrêtes vives.
38. Eteignez la machine avant de débrancher de la prise.
39. Ne manœuvrez pas les interrupteurs ou ne touchez pas la prise électrique avec les mains humides car ceci peut provoquer un électrocution.

40. Cette machine doit toujours être connectée à une prise de terre au bon voltage et à la tension correcte.
41. La machine doit être débranchée de sa source d'alimentation lorsque celle-ci n'est pas utilisée ou au cours des opérations de nettoyage ou de maintenance, ainsi que lors du remplacement de pièces et d'accessoire.

TRANSPORTER LA MACHINE

- Soyez extrêmement prudent lorsque vous déplacez l'appareil dans des escaliers ou sur des marches.
- Une technique de transport incorrecte peut générer des blessures musculaires. Nous conseillons de suivre les consignes de ce manuel.
- Ranger correctement le câble et stocker l'appareil dans un endroit sec.
- **NE PAS** exposer l'appareil à la pluie ou à l'humidité.
- Pour un transport sécurisé, s'assurer que les pièces mobiles, réservoirs et accessoires démontables soient parfaitement fixés, que le câble et le cordon ne traînent pas au sol.

STOCKAGE

- Débranchez toujours la machine après utilisation.
- Stockez la machine à l'intérieur dans un local sec.
- Enroulez le câble d'alimentation autour de l'enrouleur sans laisser traîner la fiche sur le sol. Après utilisation, la machine doit être débranchée, nettoyée et séchée.

ENTRETIEN

 **ATTENTION** – Eteignez la machine et débranchez-la du secteur avant d'effectuer des opérations d'entretien ou de réglage.

IMPORTANT - Toutes les autres opérations de maintenance et les réparations doivent uniquement être entreprises par un ingénieur Truvox ou un agent d'entretien agréé.

IMPORTANT - En cas de défaillance de la machine, veuillez vous reporter à la section diagnostic des pannes au dos de ce manuel d'instructions. Si le problème et sa solution ne sont pas répertoriés, veuillez contacter le service client Truvox qui répondra au plus vite à vos questions. La machine requiert un entretien minimum à l'exception des vérifications suivantes qui doivent être entreprises par l'opérateur avant toute utilisation:

- Corps de la machine – Nettoyez avec un chiffon humide.
- Câble d'alimentation – Inspectez régulièrement si la gaine, la fiche et le raccord du fil présentent des dommages ou des pertes de connexion.
- Bouches d'aération – Vérifiez l'accumulation de poussière autour des bouches d'entrée et de sortie d'air du système de refroidissement du moteur et nettoyez si nécessaire. Des bouches d'aération bouchées provoqueront la surchauffe du moteur et sa défaillance prématurée. Des réclamations de garantie pour ce genre de dommages ne seront pas acceptées.
- Filtre d'aspiration – vérifier que le filtre d'aspiration est nettoyé et remplacé quand nécessaire. • Tuyau, manche et accessoires d'aspirateur – Vérifier et enlever les débris du suceur.
- Tuyau, manche et accessoires d'aspirateur – Vérifier et enlever les débris du suceur.

SERVICE APRES VENTE

Les machines Truvox sont des machines de haute qualité, testées en matière de sécurité par des techniciens agréés. Il est logique qu'après une longue période d'utilisation, les pièces électriques et mécaniques présentent des signes d'usure ou de faiblesse. Afin de garantir une sécurité totale d'utilisation, les fréquences de remplacement suivantes ont été définies: 1 fois par an ou toutes les 250 heures d'utilisation. En cas de condition extrême ou spécifique d'utilisation et/ou de fréquence d'entretien insuffisante, des intervalles plus courts sont nécessaires.

N'utilisez que des pièces d'origine. L'utilisation de pièces non agréées invalidera toute réclamation en matière de garantie et de responsabilité du fabricant. Les réparations et la maintenance des produits Truvox doivent être effectuées par du personnel qualifié. Toute réparation incorrecte peut mettre en danger l'utilisateur.

GARANTIE

Votre produit est garanti pendant un an à compter de la date d'achat, ou de location-bail, contre les défauts des matériaux ou de main-d'oeuvre pendant sa fabrication. Durant la période de garantie, nous nous chargeons de réparer toute pièce défectueuse ou de la remplacer à nos frais, sous réserve des conditions suivantes:

CONDITIONS

1. Les réclamations présentées dans le cadre de la garantie doivent être accompagnées de la facture/contrat de vente émis au moment de la vente ou du numéro de série de la machine.
2. Pour toute réclamation dans le cadre de cette garantie, contactez le fournisseur auprès duquel le produit a été acheté, lequel prendra les mesures appropriées. Ne retournez pas le produit tout de suite car il pourrait subir des dommages lors du transport.
3. Ni Truvox ni son distributeur ne peuvent être tenus responsables en cas de perte accidentelle ou indirecte.
4. Cette garantie est régie par la législation en vigueur en Angleterre.
5. Cette garantie ne couvre pas:
 - L'entretien régulier, les réparations et le remplacement de pièces dû à l'usure.
 - Les dommages causés par accident, par un mauvais usage ou par négligence, ou encore par la fixation de pièces autres que celles de Truvox.
 - Les défauts de pièces autres que celles de Truvox, ou les réparations, modifications ou réglages réalisés par une personne autre qu'un ingénieur de Truvox ou un agent de service agréé.
 - Les coûts et risques de transport ayant un rapport direct ou indirect avec la garantie du produit.
 - Les produits consommables tels que les câbles d'alimentation, les brosses, plateaux, courroies, filtres et jupes d'aspiration.

Cette garantie n'affecte pas vos droits légaux ni vos droits contre le fournisseur découlant des ventes ou du contrat d'achat. La politique de Truvox International Limited est une politique de développement continu des produits et nous nous réservons le droit de changer les spécifications sans préavis.

ACCESSOIRES

Description	Code Produit
Filtre HEPA 13 seul	87-0017-0000
Sacs poussière (lot de 12)	05-4739-0000
Flexible	87-0026-0000
Tube télescopique	87-0027-0000
Suceur sols mixte	HB15C
Suceur plat et brosse ronde	87-0029-0000

DIAGNOSTIC DE PANNE

Les vérifications suivantes de base peuvent être réalisées par l'opérateur. Si le problème persiste, merci de contacter votre revendeur :

Problème	Origine	Solution
Machine ne fonctionne pas	<ul style="list-style-type: none">Mauvais voltage, prise électrique défaillante	<ul style="list-style-type: none">Vérifier le fusible *, le câble d'alimentation, la prise du câble et la prise de courant
Pas assez de puissance d'aspiration	<ul style="list-style-type: none">Le sac poussière est plein.Tuyau ou coude bloquéLe moteur ne tourne pas	<ul style="list-style-type: none">Remplacez le sac.Dégager les obstructionsContactez votre revendeur
Le moteur ne tourne pas	<ul style="list-style-type: none">Commutateur casséCordon d'alimentation défectueuxMoteurs défectueux	<ul style="list-style-type: none">Contactez votre revendeur

*Si le fusible saute à plusieurs reprises, la machine doit être contrôlée par un agent agréé.

MERCI DE VOUS REFERER A LA FIN DE CE MANUEL D'UTILISATION POUR LES INSTRUCTIONS EN PICTOGRAMME

**IMPORTANTE - LEA ESTAS INSTRUCCIONES ANTES DE USAR LA MÁQUINA, Y GUARDE
EL MANUAL PARA FUTURAS REFERENCIAS**

INTRODUCCIÓN

El siguiente manual de instrucciones contiene información importante de la máquina y consejos de seguridad para el operario. El uso, servicio y mantenimiento del equipo se debe realizar siguiendo las indicaciones del fabricante. En caso de duda contacte con su distribuidor local.



Leer todas las instrucciones antes de utilizar la máquina

INFORMACIÓN DEL PRODUCTO

Este aspirador está diseñado para la recolección de suciedad y polvo en espacios interiores. Esta máquina es solo para uso en interiores. La máquina está diseñada para uso comercial, como por ejemplo en hoteles, escuelas, hospitales, fábricas, comercios, oficinas, empresas de alquiler y otros que no sean fines domésticos normales.

ESPECIFICACIONES TÉCNICAS

Modelo		VTVe
Código de producto		VTVe
Voltaje CA (~) / Frecuencia	V/Hz	220-240/50
Clase de construcción		II
Potencia motor de succión	W	800
Capacidad	litros	10
Filtración		3 etapas (con filtro H13)
Flujo de aire	l/s	30.5
Índice de productividad	m ² /h	232
Presión de succión	kPa / mmwg	24.8 / 2529
Nivel de presión sonora	dB(A)	65
Nivel de potencia sonora	dB(A)	72
Medidas (largo x ancho x alto)	cm	34 x 33 x 37
Peso	kg	6
Longitud del tubo	mm	576 / 956
Longitud de la manguera	m	2
Longitud del cable	m	12
Clase de protección		IP20
Garantía		1 año

- Los datos mencionados arriba son aproximados. Dado que la política de la empresa es mejorar continuamente el producto, podría haber cambios sin previo aviso.
- Niveles de ruido medidos durante la limpieza de una superficie lisa y dura a una distancia de 1 metro de la máquina y a 1,6 metros por encima del suelo. Mediciones realizadas con un medidor manual
- La vibración de la empuñadura no supera los 2,5 m/s² cuando se utiliza sobre superficies lisas y duras.

RESIDUOS DE APARATOS ELÉCTRICOS Y ELECTRÓNICOS (WEEE)



No deseche este aparato con el resto de sus residuos domésticos, pues su eliminación inadecuada podría ser perjudicial, tanto para el medio ambiente, como para su salud. Consulte con las autoridades locales competentes en materia de proceso de tratamiento de residuos para obtener más información acerca del Sistema de recogida y reciclaje en su zona.

CONSEJO DE SEGURIDAD IMPORTANTE

La información de seguridad descrita en este manual brinda precauciones básicas y complementa los estándares en vigor en el país donde la máquina es utilizada.



Este símbolo advierte al operador de peligros y prácticas inseguras que pueden resultar en lesiones personales graves o la muerte.



PRECAUCIÓN - para reducir el riesgo de lesión, descarga eléctrica o fuego.

1. Esta máquina debe únicamente utilizarse para los fines aprobados por el fabricante, tal como se describe en este manual.
2. La máquina debe ser desembalada y montada de acuerdo con estas instrucciones antes de conectarse al suministro eléctrico.
3. Solo se deben utilizar accesorios y recambios originales suministrados con la máquina o aquellos aprobados por el fabricante. El uso de otros accesorios puede afectar la seguridad de la máquina. Todas las reparaciones deben ser llevadas a cabo por un agente de servicio autorizado.
4. **NO** modifique la máquina respecto a su diseño original.
5. Los operarios deben estar perfectamente formados en el uso de la máquina de acuerdo con estas instrucciones, ser capaces de realizar el mantenimiento periódico y la correcta selección de los accesorios.
6. Los operarios deben ser físicamente capaces de maniobrar, transportar y manejar la máquina.
7. Los operarios deben ser capaces de reconocer cualquier funcionamiento inusual de la máquina e informar de cualquier problema.
8. Esta máquina no está diseñada para ser utilizada por personas (incluidos niños) con capacidades físicas, sensoriales o mentales reducidas, o con falta de experiencia y conocimientos, a menos que hayan recibido supervisión o instrucciones sobre el uso de la máquina por parte de una persona responsable de su seguridad.
9. Mantenga a los niños y a las personas no autorizadas alejados de la máquina cuando esté en uso. **NO** la utilice como juguete.
10. **NO** lo utilice si se ha dañado, se ha dejado al aire libre o se ha caído al agua.
11. **NO** utilice en presencia de polvo peligroso.
12. **NO** utilice en atmósferas explosivas.
13. **NO** utilice su máquina cerca de fluidos inflamables o combustibles, polvos o vapores peligrosos.
14. **PRECAUCIÓN** - Si sospecha de la presencia de polvo peligroso o material inflamable / corrosivo, deje de limpiar el área inmediatamente y consulte a su superior.
15. **NO** utilice para limpiar materiales encendidos o en llamas como cigarrillos, cerillas, cenizas u otros objetos combustibles.
16. Utilice la máquina únicamente en superficies firmes y niveladas. **NO** la utilice en pendientes o superiores al 2% de inclinación
17. **NO** utilice la máquina en superficies rugosas e irregulares.

18. **NO** utilice al aire libre, por ejemplo, en patios, terrazas o superficies rugosas.
19. **PRECAUCIÓN** - Esta máquina es solo para uso en interiores secos y no debe usarse ni almacenarse al aire libre o en ambientes húmedos.
20. Extremar las precauciones al usar la máquina cerca de la parte superior de las escaleras, pues su peso podría causar desequilibrio.
21. **NO** cubra la máquina cuando esté en uso.
22. **NO** utilice su máquina sin el filtro y la bolsa colocados.
23. **IMPORTANTE** - El filtro debe estar seco antes de volver a colocarlo.
24. **NO** deje la máquina en marcha sin vigilancia.
25. Esta máquina no ha sido diseñada para recoger líquidos.
26. Mantenga el pelo, la ropa suelta, las manos, los pies y todas las demás partes del cuerpo alejados de las aberturas y de las piezas móviles.
27. **NO** introduzca ningún objeto en las aberturas. **NO** lo utilice con ninguna abertura bloqueada; manténgalo libre de polvo, residuos y cualquier cosa que pueda reducir el flujo de aire.
28. **NO** utilice la máquina si funciona mal o está dañada de algún modo. Póngase en contacto con un servicio técnico autorizado para su reparación o ajuste.
29. **NO** deje la máquina conectada a la red eléctrica cuando no la utilice, desenchúfela siempre de la toma de corriente.
30. **NO** utilice el aparato para aspirar pequeñas partículas como cemento o yeso en polvo ya que esto acortará la vida del motor.



PRECAUCIÓN - Riesgo de descarga eléctrica

31. **NO** utilice la máquina si el cable de alimentación o el enchufe están dañados, o si la máquina funciona mal o presenta cualquier tipo de desperfecto. Póngase en contacto con un agente de servicio autorizado para su reparación o ajuste.
32. La máquina debe mantenerse limpia y en buenas condiciones, por lo que recomendamos inspeccionar periódicamente el cable de alimentación y el enchufe para detectar posibles daños. Con el fin de evitar posibles riesgos, cualquier pieza dañada debe ser reemplazada por una pieza original u homologada por el fabricante, su agente de servicio, o un operario cualificado.
33. Al desenchufar, tire del enchufe, no del cable de alimentación.
34. **ADVERTENCIA:** Mantenga el cable de alimentación alejado de piezas móviles.
35. **NO** doble ni retuerza el cable de alimentación y manténgalo alejado de superficies calientes.
36. El cable de alimentación más los alargadores no deben superar los 30 metros en total. La sección transversal de un cable alargador debe ser de al menos 2,5 mm².
37. **NO** tire del cable de alimentación ni lo transporte. **NO** utilice el cable como asa, no cierre la puerta sobre el cable ni tire de él alrededor de esquinas o bordes afilados.
38. Apague la máquina antes de desenchufarla.
39. **NO** accione los interruptores ni toque el enchufe con las manos mojadas, ya que podría sufrir una descarga eléctrica.
40. Esta máquina debe conectarse siempre a una fuente de alimentación con toma de tierra del voltaje y frecuencia adecuados.
41. La máquina debe desconectarse de su fuente de alimentación cuando no esté en uso y antes de iniciar la limpieza de la máquina o el mantenimiento y cuando se sustituyan piezas o accesorios, retirando el enchufe de la toma de corriente.

TRANSPORTE DE LA MÁQUINA

- Extremar las precauciones al subir o bajar escalones o escaleras.
- Las técnicas de elevación incorrectas pueden provocar lesiones de diversa consideración. Le recomendamos que respete las normas de manipulación manual de cargas. Enrolle cuidadosamente el cable de alimentación y guárdelo en un lugar interior seco.
- NO exponga la máquina a la lluvia ni a la humedad.
- Al transportar la máquina, asegúrese de que todos los componentes, depósitos y piezas desmontables están bien sujetos, y de que el cable de alimentación y el enchufe no arrastran.

ALMACENAMIENTO

- Apague siempre la máquina después de utilizarla.
- Guarde la máquina únicamente en un lugar seco y cerrado.
- Enrolle el cable de alimentación, y asegúrese de que el enchufe no arrastra por el suelo.

MANTENIMIENTO



PRECAUCIÓN - Antes de realizar operaciones de mantenimiento o ajustes, debe apagar la máquina y desenchufarla del suministro eléctrico.

IMPORTANTE - Todas las demás operaciones de mantenimiento y reparación deben ser realizadas únicamente por un ingeniero de Truvox o un agente de servicio autorizado.

IMPORTANTE - Si la máquina no funciona consulte la sección de diagnóstico de fallos en la parte posterior de este manual de instrucciones. Si el problema o la solución no aparece en la lista, póngase en contacto con el Departamento de Atención al cliente / Servicios de Truvox para una rápida atención.

- Cuerpo de la máquina - Límpielo con un paño húmedo.
- Cable de alimentación - Inspeccione periódicamente la funda, el enchufe y el anclaje del cable para detectar daños o conexiones sueltas.
- Rejillas de ventilación - Compruebe si hay acumulación de polvo alrededor de las rejillas de entrada y salida de aire del sistema de aire de refrigeración del motor y límpielas si es necesario. Los orificios de ventilación obstruidos provocan el sobrecalentamiento del motor y pueden causar averías prematuras. No se aceptarán reclamaciones de garantía por este tipo de daños.
- Filtro de aspiración - Compruebe que el filtro de aspiración está limpio y sustitúyalo si es necesario.
- Manguera, tubo y accesorios de aspiración - Compruebe y elimine cualquier residuo o pelusa acumulada en el cabezal.

SERVICIO POSTVENTA

Las máquinas Truvox son máquinas de alta calidad cuya seguridad ha sido comprobada por técnicos autorizados. Tenga en cuenta que, tras largos periodos de funcionamiento, los componentes eléctricos y mecánicos mostrarán signos de desgaste o envejecimiento. Para mantener la seguridad de funcionamiento y la fiabilidad, se ha definido el siguiente intervalo de mantenimiento: Cada año o después de 250 horas. En condiciones extremas o especiales y/o mantenimiento insuficiente, son necesarios intervalos de mantenimiento más cortos.

Utilice únicamente piezas de repuesto originales de Truvox. El uso de otras piezas de repuesto invalidará todos los derechos de garantía y responsabilidad. Si necesita servicio postventa, póngase en contacto con el proveedor al que compró la máquina, que se encargará de organizar el servicio. Las reparaciones y el mantenimiento de los productos Truvox sólo deben ser realizados por personal cualificado. Las reparaciones inadecuadas pueden suponer un peligro considerable para el usuario.

GUARANTEE

Su producto está garantizado durante un año a partir de la fecha de compra original, o de alquiler con opción de compra, contra defectos de materiales o de fabricación. Dentro del periodo de garantía, nos comprometemos, a nuestra discreción, a reparar o sustituir gratuitamente al comprador, cualquier pieza que resulte defectuosa, con sujeción a las siguientes condiciones:

CONDICIONES

1. Las reclamaciones realizadas bajo los términos de la garantía deben estar respaldadas por la factura original / factura de venta emitida en el momento de la venta, o el número de serie de la máquina.
2. Para reclamaciones en virtud de esta garantía, póngase en contacto con el proveedor al que compró el producto, quien organizará la acción apropiada. No devuelva inicialmente el producto, ya que podría sufrir daños durante el transporte.
3. Ni Truvox ni su distribuidor serán responsables de cualquier pérdida incidental o consecuente.
4. Esta garantía se rige por La legislación inglesa.
5. Esta garantía no cubre ninguno de los siguientes aspectos:
 - Mantenimiento periódico, y reparación o sustitución de piezas debido al desgaste normal.
 - Daños causados por accidentes, uso indebido o negligencia, o por la instalación de piezas que no sean originales Truvox.
 - Defectos en piezas que no sean originales de Truvox, o reparaciones, modificaciones o ajustes realizados por personal ajeno al servicio técnico de Truvox o por un agente de servicio autorizado.
 - Costes y riesgos de transporte relacionados directa o indirectamente con la garantía de este producto.
 - Artículos consumibles como cables de alimentación, cepillos, discos de arrastre, filtros, correas, faldas de aspiración y otros artículos similares.

Esta garantía no afecta a sus derechos legales, ni a sus derechos contra el proveedor derivados de su contrato de compraventa. La política de Truvox International Limited es de desarrollo continuo de productos y nos reservamos el derecho de modificar las especificaciones sin previo aviso.

RECAMBIOS Y ACCESORIOS RECOMENDADOS

Artículo	Referencia
Filtro HEPA 13	87-0017-0000
Bolsas de microfibra (pack de 12)	05-4739-0000
Manguera	87-0026-0000
Tubo telescópico	87-0027-0000
Boquilla para suelos	HB15C
Kit de boquillas: ranuras y circular	87-0029-0000

DIAGNÓSTICO DE FALLAS

Los siguientes pasos pueden ser fácilmente realizados por el operario:

Problema	Motivo	Solución
Máquina no funciona	<ul style="list-style-type: none">Falta de voltaje / suministro eléctrico	<ul style="list-style-type: none">Revisar fusible*, cable, enchufe y toma de corriente
Pérdida de succión	<ul style="list-style-type: none">Bolsa llenaManguera o tubo bloqueadosMotor no funciona	<ul style="list-style-type: none">Reemplazar bolsaElimine cualquier obstrucciónContacte con el proveedor
Motor no enciende	<ul style="list-style-type: none">Interruptor dañadoCable defectuosoMotor defectuoso	<ul style="list-style-type: none">Contacte con el proveedor

* Si el fusible se daña de manera reiterada, la máquina deberá ser revisada por un centro de servicio autorizado.

POR FAVOR CONSULTE LA PARTE POSTERIOR DE ESTE MANUAL PARA UNA GUÍA ILUSTRADA

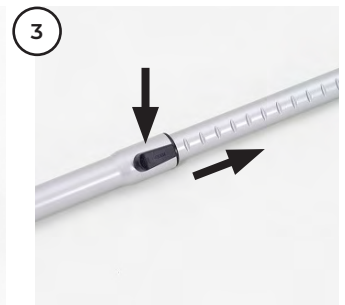
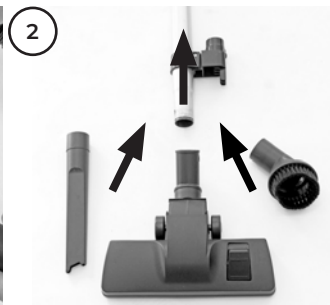
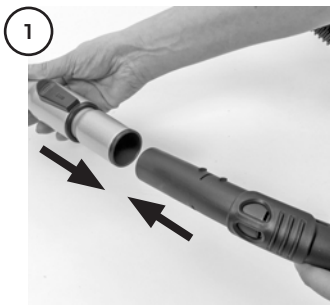
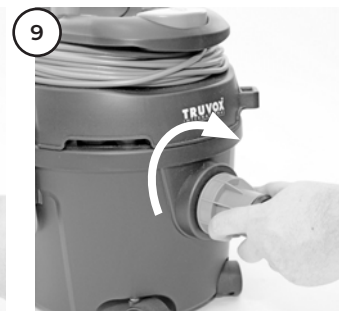
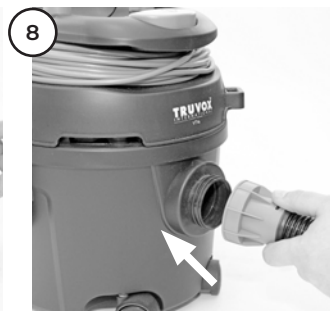
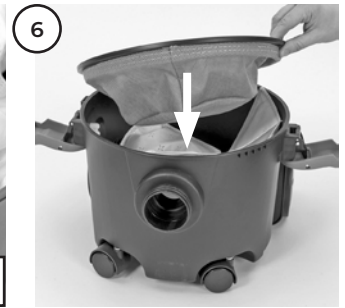
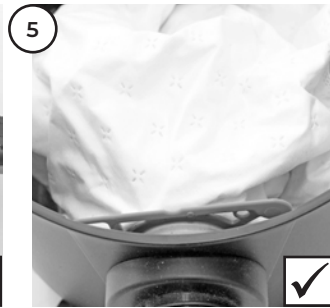
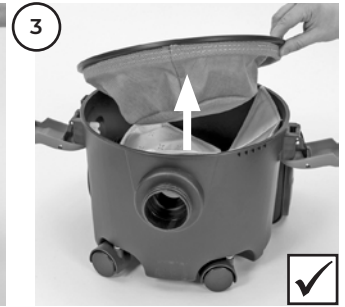

4

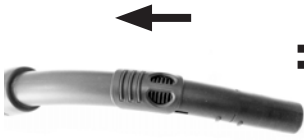

=

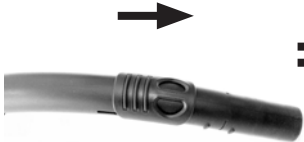
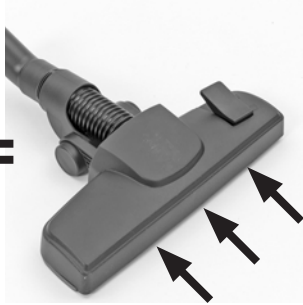

=

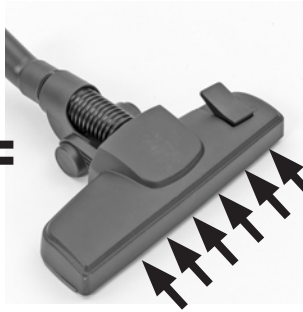

1

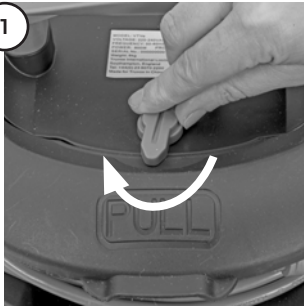

2

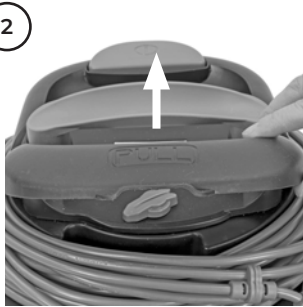

3

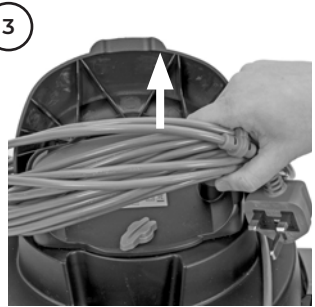

4



5



6

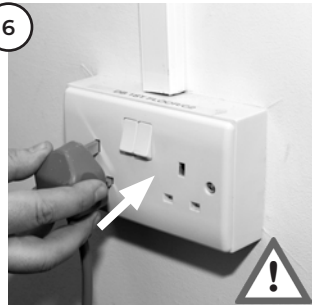

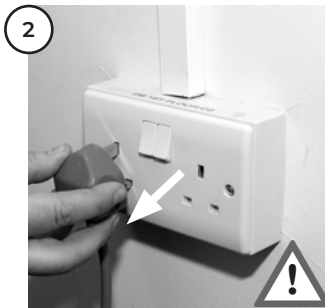
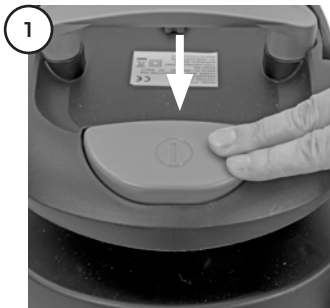
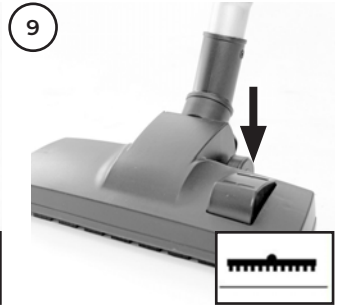
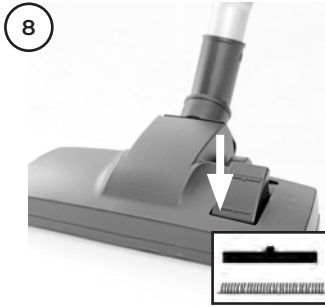
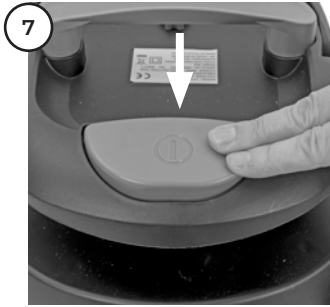

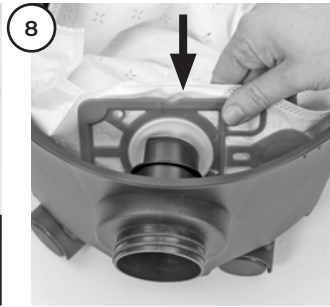
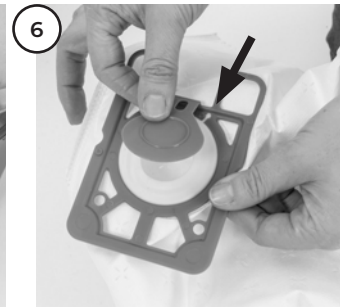
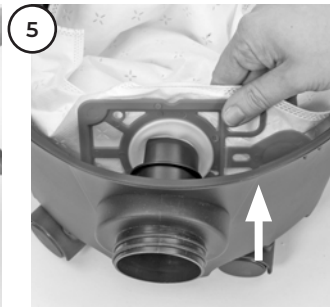
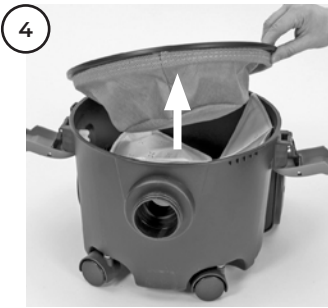
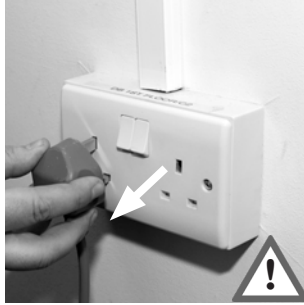

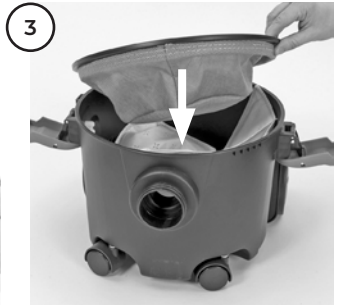
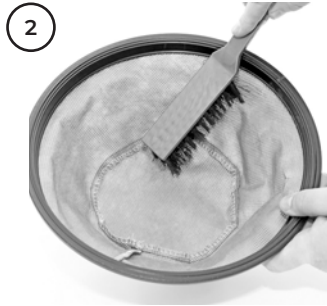
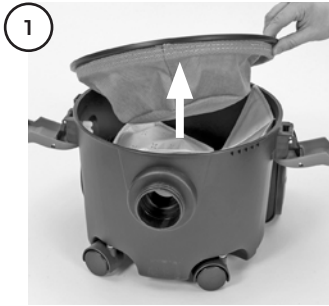

4

January							February							March						
Sun	Mon	Tue	Wed	Thu	Fri	Sat	Sun	Mon	Tue	Wed	Thu	Fri	Sat	Sun	Mon	Tue	Wed	Thu	Fri	Sat
3	4	5	6	7	8	9	1	2	3	4	5	6	1	2	3	4	5	6		
10	11	12	13	14	15	16	7	8	9	10	11	12	7	8	9	10	11	12		
17	18	19	20	21	22	23	14	15	16	17	18	19	14	15	16	17	18	19		
24	25	26	27	28	29	30	21	22	23	24	25	26	21	22	23	24	25	26		
31							28	29	30	31			28	29	30	31				

April							May							June						
Sun	Mon	Tue	Wed	Thu	Fri	Sat	Sun	Mon	Tue	Wed	Thu	Fri	Sat	Sun	Mon	Tue	Wed	Thu	Fri	Sat
4	5	6	7	8	9	10	1	2	3	4	5	6	1	2	3	4	5			
11	12	13	14	15	16	17	7	8	9	10	11	12	7	8	9	10	11			
18	19	20	21	22	23	24	14	15	16	17	18	19	14	15	16	17	18			
25	26	27	28	29	30	31	21	22	23	24	25	26	21	22	23	24	25			
							28	29	30	31			27	28	29	30				

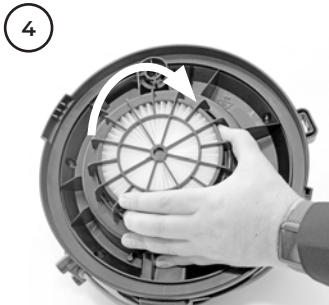
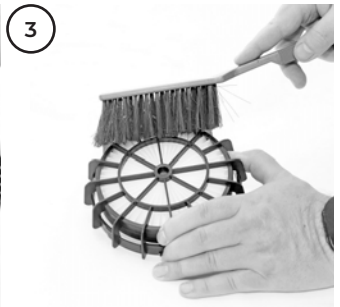
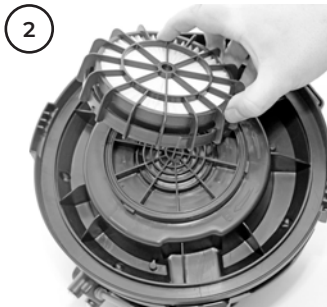
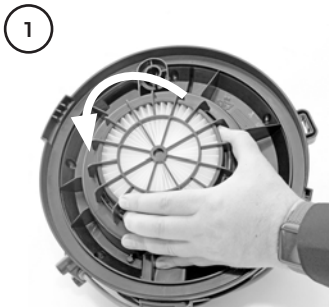
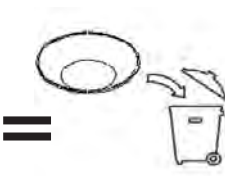

5

January							February							March						
Sun	Mon	Tue	Wed	Thu	Fri	Sat	Sun	Mon	Tue	Wed	Thu	Fri	Sat	Sun	Mon	Tue	Wed	Thu	Fri	Sat
3	4	5	6	7	8	9	1	2	3	4	5	6	1	2	3	4	5	6		
10	11	12	13	14	15	16	7	8	9	10	11	12	7	8	9	10	11	12		
17	18	19	20	21	22	23	14	15	16	17	18	19	14	15	16	17	18	19		
24	25	26	27	28	29	30	21	22	23	24	25	26	21	22	23	24	25	26		
31							28	29	30	31			28	29	30	31				

April							May							June						
Sun	Mon	Tue	Wed	Thu	Fri	Sat	Sun	Mon	Tue	Wed	Thu	Fri	Sat	Sun	Mon	Tue	Wed	Thu	Fri	Sat
4	5	6	7	8	9	10	1	2	3	4	5	6	1	2	3	4	5			
11	12	13	14	15	16	17	7	8	9	10	11	12	7	8	9	10	11			
18	19	20	21	22	23	24	14	15	16	17	18	19	14	15	16	17	18			
25	26	27	28	29	30	31	21	22	23	24	25	26	21	22	23	24	25			
							28	29	30	31			27	28	29	30				

